

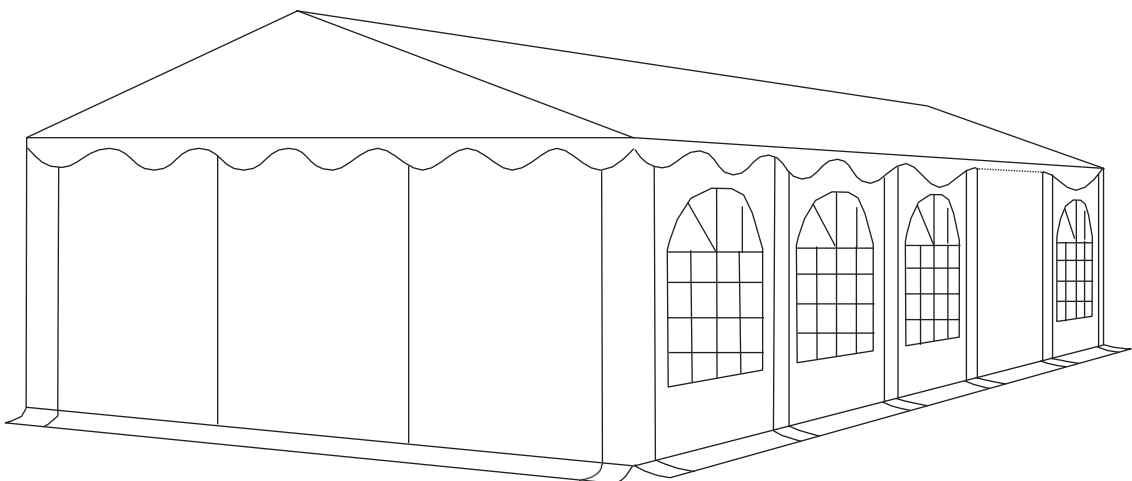







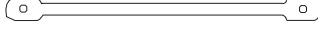

# Samlevejledning

## 6x12 meter

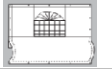

Beskrivelse	Nummer		Antal
Galvaniseret rør diameter 38mm Længde 1470mm	1		28
Galvaniseret rør diameter 38mm Længde 1940mm	2		48
Galvaniseret rør diameter 38mm Længde 1920mm	3		14
Galvaniseret tagstiver horisontal Længde 1510mm	4		14
Galvaniseret tagstiver horisontal Længde 510mm	5		7
3-vejs samling 110°	6		4
4-vejs samling 110°	7		10
3-vejs samling 140°	8		2
4-vejs samling 140°	9		5
Krydsstykke	10		10
T-stykke	11		4
Hjørnefod	12		4
Fod langside	13		10
Fod gavl	14		4
Pløk 8x300 mm	16		14
Pløk 6x180 mm	17		54
Skruer 10mm	18		180
Skruer 30mm	19		28
Fingermøtrik	20		28
Umbraco nøgle	21		1
Elastik strop 14 cm	22		172
Elastik strop 14 cm	23		26
Små Barduner 3 meter	24		4
Tagkrog	25		14

Tagdug	26		1
Sidestykke	27		12
Gavl	28		2

## Monteringsvejledning

Find et jævnt underlag til teltet. Pak taskerne ud, og kontroller, at du har alle de emner, der er anført her.

- 1 Saml rammen til taget ved at montere samlingerne til stængerne som vist på nedenstående tegning. Læg evt. alle dele ud på græsplænen som et stort puslespil og begynd samlingen når alt ligger hvor det skal.

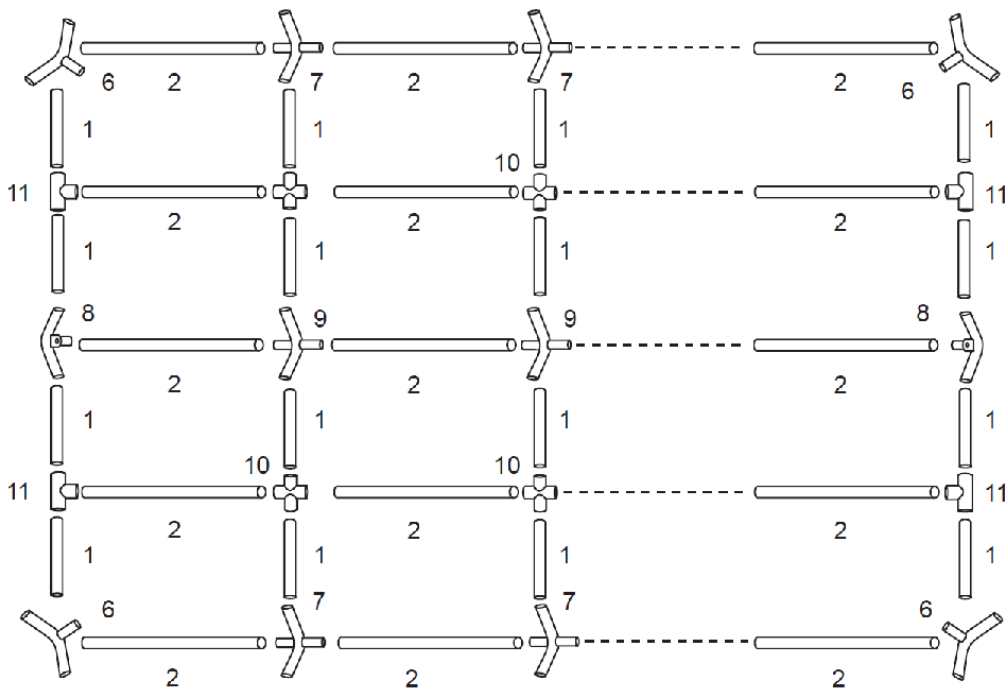

- 2** Fastgør tagstiverne (del 4 og 5) med skruer (19) og vingemøtrikker (20).

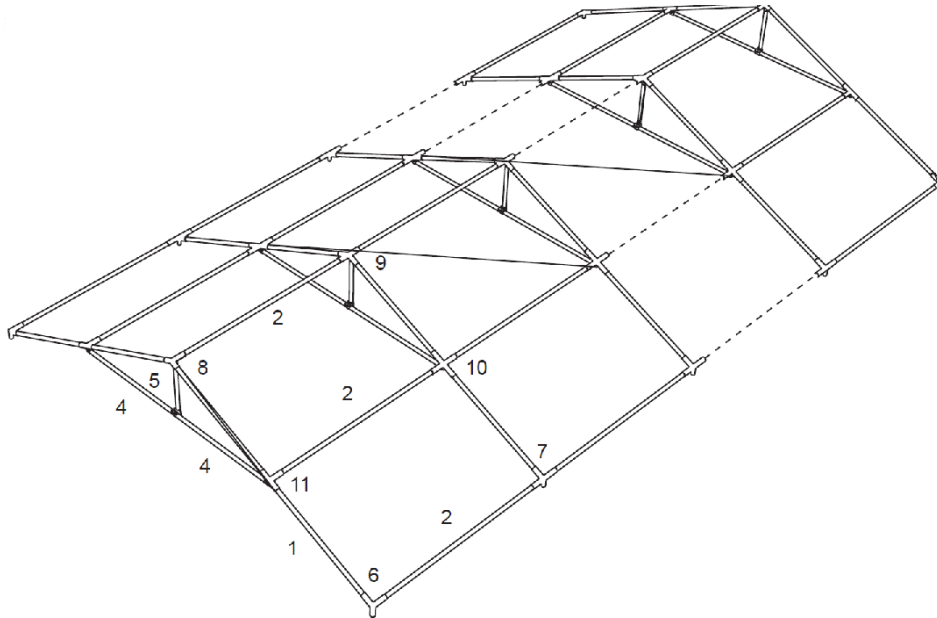

- 3** Løft den ene side af teltrammen, og indsæt benene (3). Placer taget (26) på rammen, og fastgør det med elastikkerne (22).

Pas på ikke at spænde elastikkerne for stramt da det vil vanskeliggøre at fastgøre den anden side af taget.

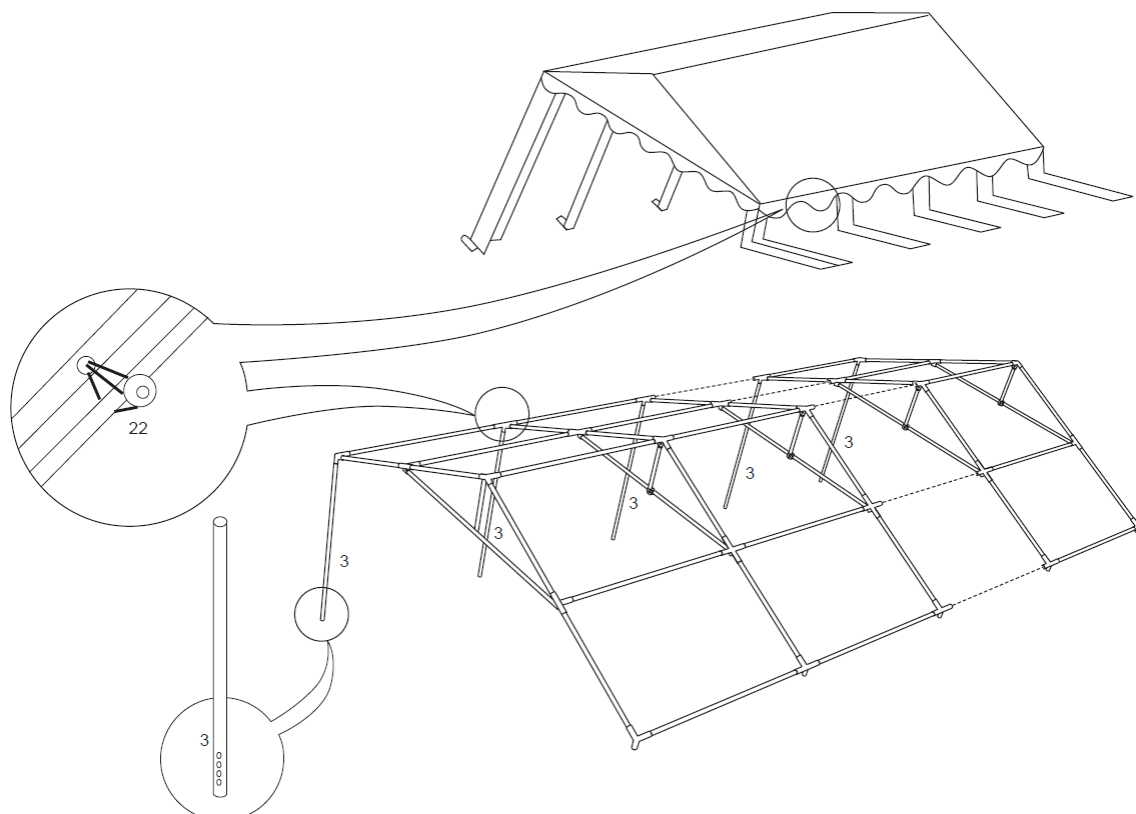

4

Sæt benene på den modsatte side, og monter fødderne (12 & 13) i de nederste ender. Opstil teltbenene lodret for at undgå overdreven spænding på gavlvæggene. Tag-flapperne fastgøres med kroge (25) til stængerne (3). Færdiggør derefter bundrammen med de tilsvarende stænger (2) og fødder (14). Brug evt. de lange pløkker (16) omkring fødderne på jorden.

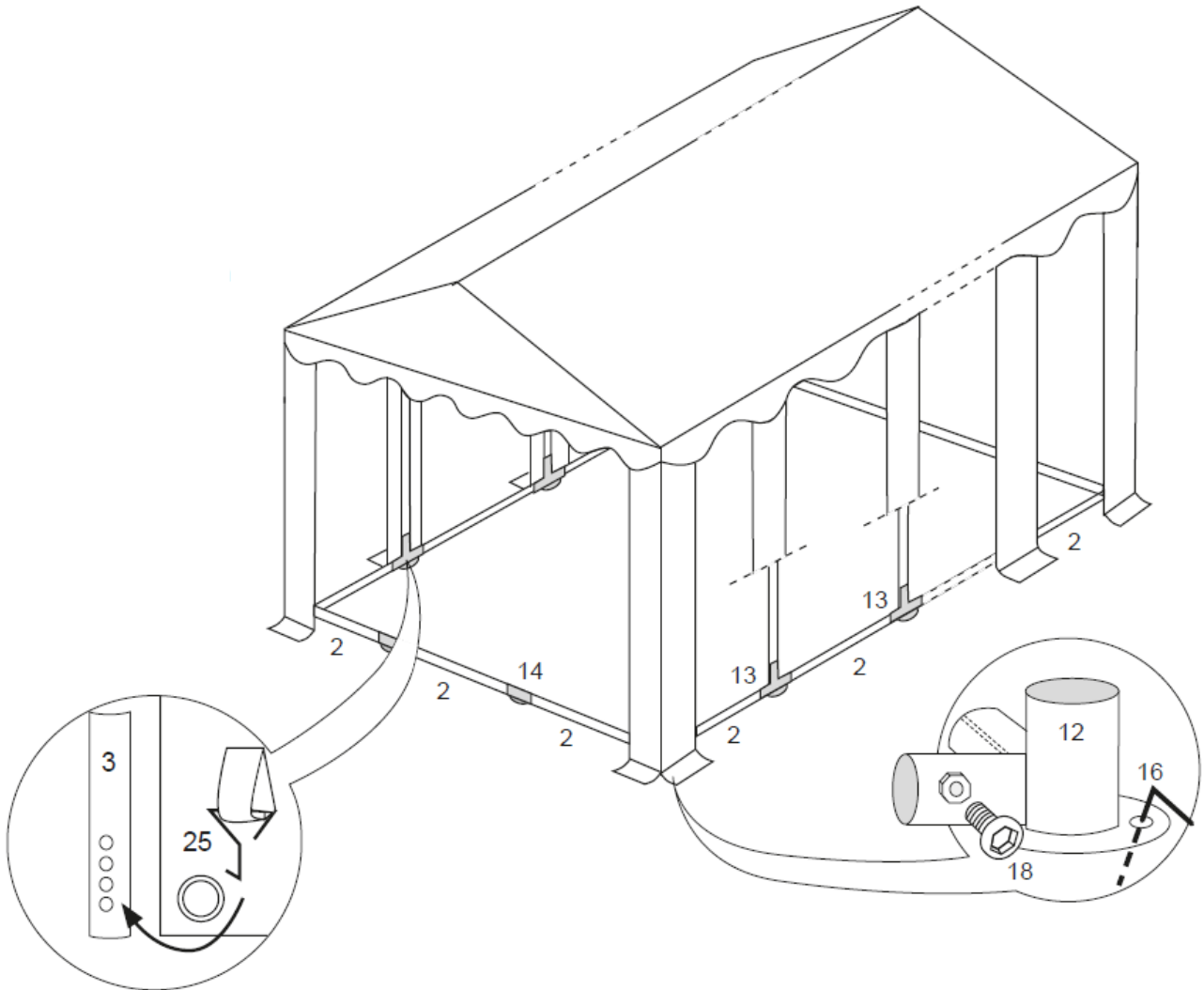

- 5** Spred og fastgør sidestykkerne (27) og gavlene (28) med de medfølgende elastikker. Sidestykkerne fastgøres med de lange elastikker (22) om rammen og gavlene fastgøres med de korte elastikker (23) på gavltrekanten til taget og de lange elastikker (22) i siderne på rammen. Fastgør gavlene og sidestykker til jorden med de korte pløkker (17).

Afslut med at fastgøre teltet med de kraftige barduner og de store jordspyd. Jordspyd bankes i jorden 0,5-1 meter fra hvert hjørne og de kraftige barduner fastgøres til jordspyddet og ind under taget og rundt om rammen. Spænd efter og sørg for at bardunerne er spændt op så længe teltet er rejst.

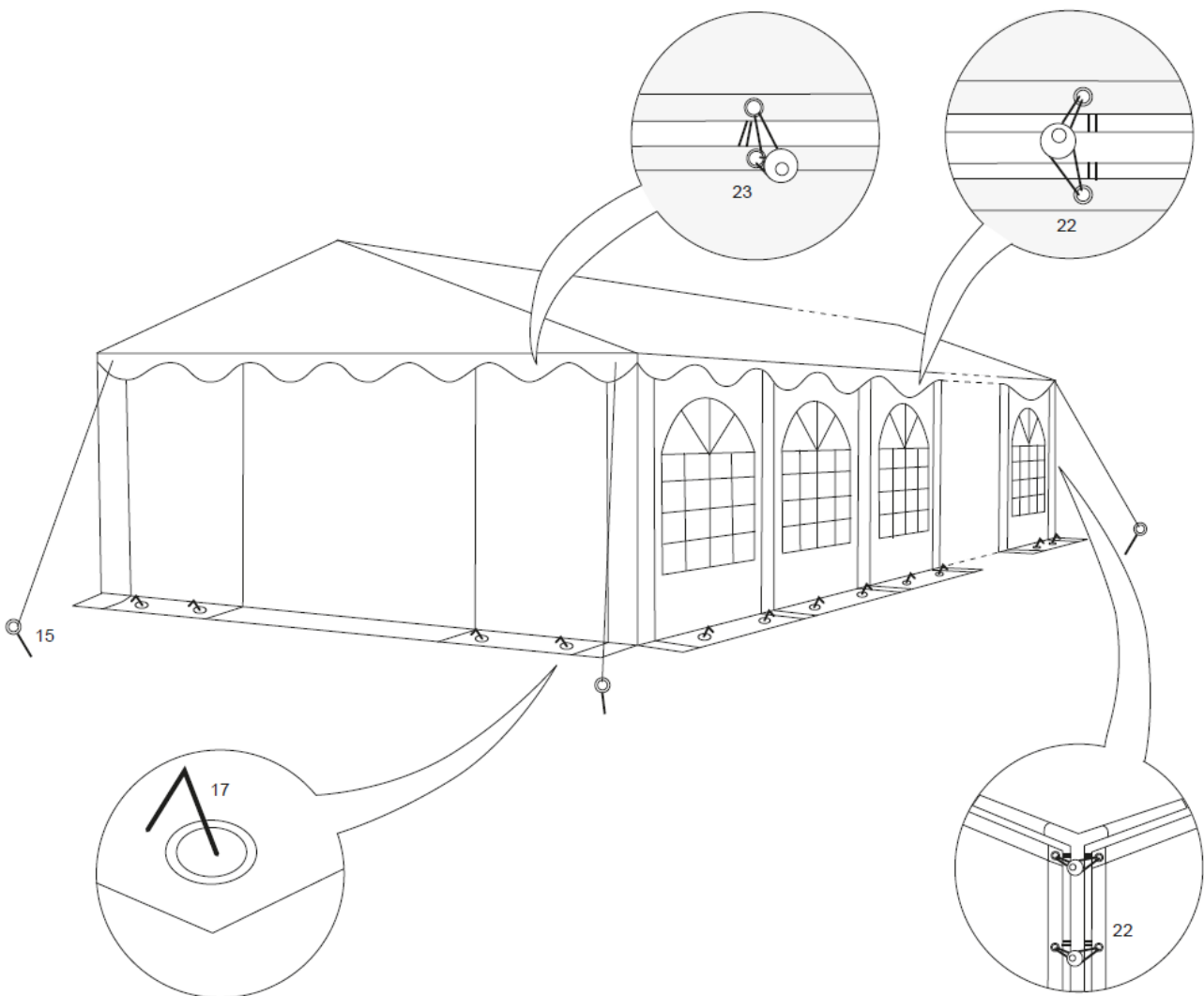

## Rengøring og vedligeholdelse

Tag- og sidepaneler kan vaskes med sæbevand. Du kan fjerne skimmel og meldugpletter med en mild kloropløsning. Følg producentens anvisninger og test kloropløsningen på et usynligt område for at sikre, at der ikke misfarves.

Bemærk: Festteltet må ikke foldes sammen og pakkes, når det er vådt. Lad det tørre helt på forhånd.

## Bemærk

1. Vær forsigtig ved opsætning og nedtagning af teltet for at undgå defekter. Enhver defekt skal meddeles udlejer ved returnering.
2. Telte er beregnet som midlertidig konstruktion og skal demonteres under ugunstige vejrforhold (kraftig vind). Teltet er ikke beregnet til langtidsopstilling.
3. Vælg altid en passende afstand fra vandør, gas eller elektriske ledninger for ikke at beskadige dem.
4. Ved brug af egnede opvarmningsanordninger skal der mindst være en afstand på 1,2 m for alt presenningsmateriale. Åben ild og varmelegemer med åben ild såsom terrassevarmere bør aldrig bruges.
5. Lejer/opstilleren er ansvarlig for den passende forankring og dermed for teltets sikkerhed uanset vind og vejr.